

BRUGERMANUAL

DENVER F6™



VIGTIGT!!!

DET ER VIGTIGT, AT HELE INSTALLATIONS- OG BRUGERVEJLEDNINGEN LÆSES OG SIKKERHEDSFORANSTALTNINGERNE BESKREVET HERI OVERHOLDES.

DECOFLAME KAN IKKE GØRES ANSVARLIG FOR SKADER, DER ER RESULTAT AF MISLIGHOLDELSE AF DISSE RETNINGSLINIER.

Opbevar manualen et sikkert sted til fremtidig brug. Ved modtagelse af biopejsen i original-emballage, gem venligst denne såfremt biopejsen skal returneres til fabrikken.

Anvend KUN bioethanol med en ren alkoholprocent på 96,5 - 97,5% uden tilsætningsstoffer eller olier. Ej heller må konsistensen være tykflydende eller geléagtig - og der må ikke tilsættes noget til bioethanolen. Anbefaldede bioethanolprodukter er vedlagt som særskilt dokument.

INDHOLD

1. MODTAGELSE	3
2. KASSENS INDHOLD	4
3. GENEREL INFORMATION	4
4. PLACERING OG SIKKERHED	4
5. <u>INSTALLATION</u>	5
5.1 VÆG KONSTRUKTION	5
5.2 FORBEREDELSE AF VÆG TIL BIOPEJSE	6
5.3. RECESS I HULMUR	7
5.4 MONTAGE MULIGHEDER	7
5.5 PLACERING UNDER TV-SKÆRM	9
5.6 INSTALLATIONSPROCESS FOR BRÆNDEREN	10
6. <u>DRIFTSVEJLEDNING</u>	11
6.1 BETJENING VIA KONTROL PANEL	12
6.2 BETJENING VIA FJERNBETJENING	12
6.3 APP KONTROL	13
7. FEJLFINDING	13
8. VEDLIGEHOLDELSE	14
9. SIKKERHEDSRÅDGIVNING	14
10. TØMNING AF BRÆNDSTOFSTANKEN	14
11. BIOETHANOL	15
12. SYMBOLFORKLARING	15
13. BORTSKAFFELSE OG GENBRUG	15

1. MODTAGELSE

Når du modtager pejsen, skal du være opmærksom på følgende:

Pejsen kan være pakket i:

- 1) En papkasse med polystyren indeni og placeret på en palle.
- 2) En trækasse med polystyren indeni og med 50-100 mm træstøtte for lettere håndtering med en gaffel- eller palleløfter.

Skader på emballagen

Kontroller papkassens og trækassens tilstand, mens kureren stadig er der for synlige skader.

Hvis der er skader, der er synlige på emballagen, er det ekstremt **VIGTIGT** at skrive en anmærkning om dem på følgesedlen i nærværelse af kureren.

Bagefter er det strakt vigtigt at kontakte Decoflame med følgende dokumentation:

- 1) Fotos af alle 4 sider af pallen eller trækassen / papkassen.
- 2) En beskrivelse og forklaring af skaden.
- 3) En kopi eller et foto af følgesedlen fra chaufføren / kureren med den skriftlige anmærkning og sporingsnummer.

Kontakt straks kurerfirmaet og informer dem om skaden. Husk at oplyse sporingsnummeret.

Herefter vil Decoflame kontakte dig inden for følgende 3-5 arbejdsdage.

Følg instruktionerne nedenfor nøje, når du fjerner pejsen fra pallen eller tager den ud af kassen.

Udpakning af pejsen

Løft eller kør hele kassen eller kassen så tæt som muligt på det sted, hvor pejsen skal monteres eller installeres.

Åbn kassen eller trækassen forsigtigt uden at forårsage ridser eller skader.

Vi anbefaler brug af boremaskine med TX20 eller skruetrækker. Sørg for, at du langsomt og forsigtigt tager pejsen ud og placerer den på en plan overflade uden at tabe den.

Sørg for, at hver genstand eller del er pakket ind i skumfolien. Hvis der mangler noget, bedes du straks kontakte Decoflame eller sende en e-mail, der beskriver de manglende dele sammen med fotos af indholdet i kassen.

Det er meget **VIGTIGT** at opbevare trækassen eller pap, hvis pejsen skal returneres til Decoflame for service eller reparation. I den situation, hvor den originale emballage ikke længere er tilgængelig, kan Decoflame sende en ny trækasse.

For yderligere information om omkostningerne bedes du kontakte Decoflame.

Skader på pejsen

Hvis emballagen ikke er beskadiget og svarer til de billeder, der sendes af Decoflame med sporingsnummeret, kan trækassen / papæsken være åben.

Hvis du bemærker nogen skade på pejsen, skal følgende oplysninger sendes til Decoflame:

- 1) Billeder af alle 4 sider af pallen / trækassen OG biopejsen.
- 2) En beskrivelse og forklaring af skaden.
- 3) En kopi eller et foto af følgesedlen fra kureren med den skriftlige anmærkning og sporingsnummer.
- 4) Kontakt kurerfirmaet og informer dem om skaderne. Husk at oplyse sporingsnummeret.
- 5) Kontakt Decoflame via e-mail og vedlæg alle dokumenter i henhold til punkt 1-4.

Husk at oplyse sporingsnummer og ordrenummer (4-5 cifre f.eks. 6878 eller 10149. Ordrenummeret findes på følgesedlen fra Decoflame eller hos din forhandler).

Fristen for at kræve transportskader er maksimalt 3 arbejdsdage fra leveringsdatoen. Derefter betragtes leveringen som fejlfri og accepteret. Klager i denne forbindelse kan derfor ikke længere påberåbes.

Kontaktoplysninger på Decoflame:

Decoflame ApS
Vang Mark 2
9380 Vestbjerg
Danmark
Tlf. +45 96 30 48 00

Åbningstider:
Man-Tors. 08.00-16.00 og fre. 08.00-15.30
E-mail: logistik@decoflame.dk
Emnefelt: Ordrenummer (4-5 cifre).

Decoflame henviser til de Generelle Salgs- og Leveringsbetingelser. Kontakt Decoflame eller den lokale forhandler, hvis der er spørgsmål.

OBS:

1	Åbn IKKE kassen eller trækassen med skarpe genstande.
2	Vend IKKE papkassen eller trækassen på siden eller på hovedet. Pilens klistermærker SKAL følges nøje.
3	Brug IKKE en hammer eller andre hårde genstande.
4	Brug IKKE sav eller andre lignende genstande.
5	Ryg IKKE nær pejsen, da der kan være bioethanol.
6	Løft IKKE i de dele, der er følsomme over for løft og bøjning.



Transportprop

Transporttankproppen fjernes efter installationen af pejsen og inden påfyldning af tanken.

Proppen skal ikke anvendes under driften men gemmes, såfremt pejsen mod forventning skal på værksted.

2. KASSENS INDHOLD

- 1 stk. Denver F6™ brænder med medfølgende strømkabel
- 1 stk. brugermanual
- 1 stk. fjernbetjening
- Glas i henhold til afgivne ordre

3. GENEREL INFORMATION

Alle biopejs fra DecoFlame er designet, produceret og kvalitetskontrolleret i Danmark med den højeste produktsikkerhed og brugervenlighed in mente. Denver F6™ med CEVB (Controlled Ethanol Vapour Burning Technology) kan betjenes via kontrolpanel. Brænderen kan alternativt også betjenes med en fjernbetjening eller med Bluetooth/DecoFlame App.

Sikkerheden er altafgørende, når der er tale om åben ild. Overhold venligst alle sikkerhedsforanstaltningerne der er beskrevet i denne manual.

4. PLACERING OG SIKKERHED

Sørg for at din biopejs er installeret et sikkert sted indendørs, hvilket betyder i en væg lavet af ikke-brændbart materiale med en afstand på mindst 1 meter til f.eks. gardiner -eller møbler som vist nedenfor. (Figur 3.1)

Vælg en placering til din pejs der ikke udsættes for træk, da bioethanol er et flygtigt stof.

Det er kun bioethanoldampene der brændes under driften.

Du skal **IKKE** røre ved flammen på den tændte pejs eller blæse ind i flammerne.

Sørg for at have korrekt slukningsmateriale tæt på - se mere side 18.



Hold en afstand på mindst 30cm, når du bevæger dig forbi pejsen, da din bevægelse kan påvirke flammerne. Elektronikken til din biopejs fra DecoFlame kræver en forbindelse til en stikkontakt (220-240V, $\underline{\underline{50}}$ Hz – 1kW), som skal placeres inde i væg-udskæringen.

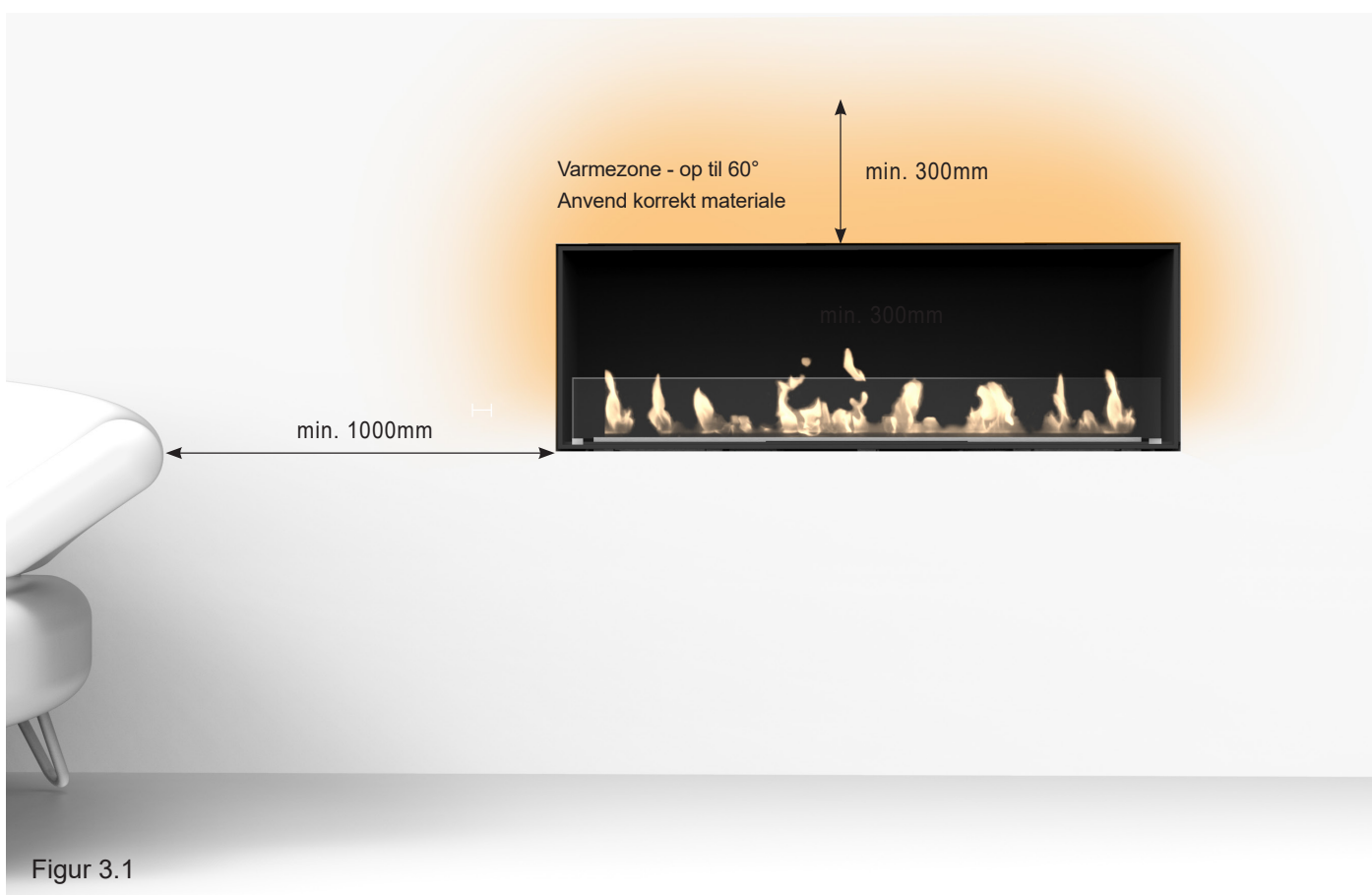

Figur 3.1

5. INSTALLATION

Se og følg venligst den detaljerede installationsvejledning på din tekniske tegning, som er udviklet til din Decoflame biopejs. Heri finder du alle dimensioner og en trinvis installationsvejledning. Det tilrådes kun at installere din Decoflame biopejs, efter alt håndværksmæssigt arbejde i rummet er afsluttet, for at undgå beskadigelse på biopejsen, casing eller glas.

Vægge, der omgiver den indbyggede bioethanolbrænder, skal være konstrueret af eller i det mindste dækket af ikke-brændbart materiale som f.eks. gipsplader, Fermacell, GypRock FireLine eller mursten.

Støtterne til venstre og højre side inde i udskæringen (som pejsen hviler på) skal være lavet af robust, **IKKE**-brændbart materiale såsom metal, beton eller mursten. Støtterne skal være i vater.

Hvis du er i den mindste tvivl om, hvordan du installerer pejsen, samt hvilke skruer du skal anvende til din vægtype, skal du kontakte en professionel og autoriseret håndværker, der er i stand til at udføre installationen korrekt.

Bemærk, at den elektroniske styrede Denver F6™ har brug for en jordforbindelse for at fungere.

Der skal derfor være en stikkontakt nederst i hulrummet - ideelt set til højre - hvor pejsen skal monteres.

Ved installation af Denver F6 skal man anvende:

- Elboremaskine / skruetrækker
- Bor / bits (Velegnet til den type materiale, som du ønsker at fastgøre top- og bundplade på biopejsen).
- Vaterpas og målebånd
- Skruer (Velegnet til vægtypen)
- Vægpropper eller ekspansionsbolte (Velegnet til typen af væg)

5.1. VÆG KONSTRUKTION

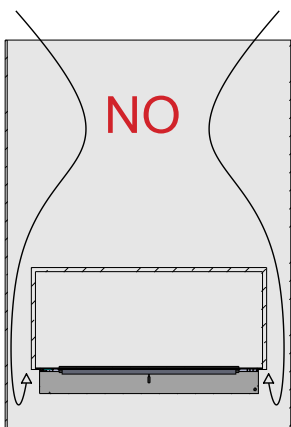

DU MÅ IKKE

Installere en Denver e-Ribbon Basic i en vægkonstruktion, der er åben over og under pejsen. Den varme luft vil forårsage turbulens og tunneltræk inde i hulkonstruktionen, som vil have en negativ effekt på flammerne og sikkerheden.

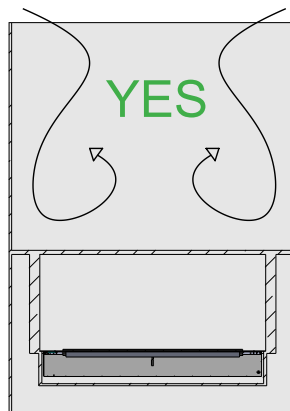

DU SKAL

Installere en Denver e-Ribbon Basic i en åben vægkonstruktion, der dog er lukket over og under pejsen. Sørg for at skabe et lukket hulrum til pladsen under selve brænderen.

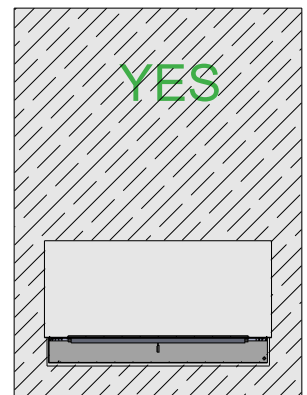

DU MÅ GERNE

Installere en Denver e-Ribbon F3 i en massiv mur (lavet af mursten, sten eller gasbeton) ved hjælp af de udskårne mål, der er nævnt på forrige side.

5.2. FORBEREDELSE AF VÆG TIL BIOPEJSE

Pejsehullet skal være konstrueret i brandhæmmende materiale i forhold til DS/EN 13501-2. Biopejsvæggen skal være med en BS-konstruktion. Materialet skal overholde minimum A2-s1, d0.

Pejsehullet skal være hermetisk lukket i både top og sider, således at der ikke opstår falsk gennemtræk. Dette gælder også ledningsudtaget, hvor der enten fuges omkring ledningen eller til lukkes med brandhæmmende skum.

Decoflame anbefaler, at man **IKKE** fuger omkring pejsens casing. Den 5mm skyggekant sikrer, at pejsen både kan ventilere og isolere, således en varmegennemtrængning i væggen minimeres. Derudover kan fugen på sigt risikere at krakelere og/eller misfarves.

IKKE GODKENDT (1-4)

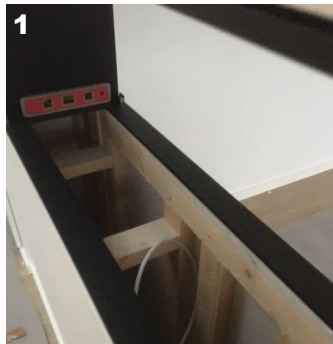

1 Hullet til brænderen er beklædt med træ.



2 For stort et hul omkring ledningshullet, skulle have været fuget.



3 Pejsevæggen er ikke sikret mod falsk træk i siderne.



4 Væggen er ikke hermetisk lukket forned, der kan komme træk.

GODKENDT (5-8)

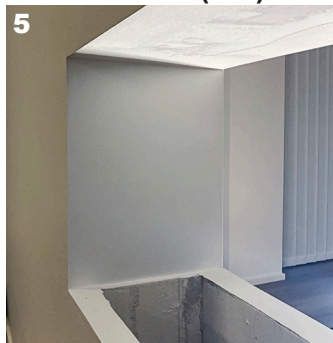

5 Pejsevæg lukket i top og sider.



6 Strømstik 3-benet (Jord).



7 Alle krydsmaal skal være i vinkel.



8 De 2 vægge skal være i vatter.



VIGTIGT
Pejsehullet skal være hermetisk lukket i både top og siderne, således at der IKKE kan opstå falsk træk.

Hulmuren nedadtil (til gulv) må max. være 1000mm i dyben - minimum

5.3. RECESS I HULMUR

GIPSVÆGGE - TRÆSKELETVÆGGE

Vægudskæringen skal udføres i henhold til de udleverede tegninger.

Vægge, der omgiver den indbyggede bioethanolbrænder, skal være konstrueret af, eller i det mindste dækket af, ikke-brændbart materiale som fibergipsplader (f.eks. Fermacell, GypRock FireLine) eller mursten.

Vigtigt: Hulrummet over pejsen **SKAL** være hermetisk lukket og ligeledes under biopejsen. (Lav en hulmursopdeling lige over toppen af pejsen)! Indvendig sokkel og kabelgennemføringer skal tilfuges således, at alt er hermetisk lukket på grund af falsk træk. Såfremt der er hulmur over biopejsen, skal denne ligeledes hermetisk tillukkes.

STEN/MURSTENSVÆG

Udskæringen skal laves i henhold til udleverede tegninger. Murstensvæg betragtes som værende af ikke-brændbart materiale.

GENERELT

Sørg for, at udskæringer i væggen og understøtningen af venstre og højre sider under bundpladen på din Denver e-Ribbon Basic™ brænder, er i vater samt at alle hjørner på udskæringer er i 90 graders vinkel.

Brug en spatel, metal- eller retteskinne til at opnå lige kanter på hullet.

For specifikke dimensioner henvises der til den detaljerede tekniske tegning fra Decoflame.

Ved tvivl, kontakt forhandler biopejsen er købt hos, eller Decoflame.

Hvis biopejsen er installeret i et rum med et træloft eller lignende materiale, skal der sikres, at afstanden mellem toppen af pejsen og loftet er minimum 1 meter. Ved valg af højdeplacering af biopejsen, skal man tage højde for mindre børn og kæledyr.

Under drift vil biopejsens overflader på den øverste del af pejsen samt eventuelle glas være varme, da varmen stiger op- og udad.

Er der børn eller kæledyr i huset, skal en voksen altid holde øje med dem under betjeningen af biopejsen og aldrig lade biopejsen være uden opsyn, når den er tændt.

5.4. MONTAGE MULIGHEDER

Størrelse på brænderen:

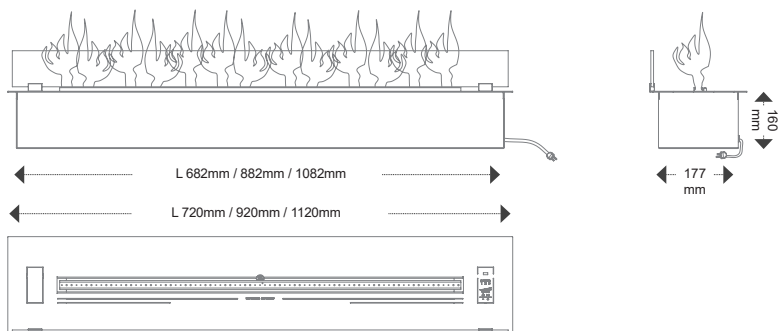

Denver F6 findes som standard i 3 størrelser - hvoraf det er selve længden samt brænderørets længde der er variable.

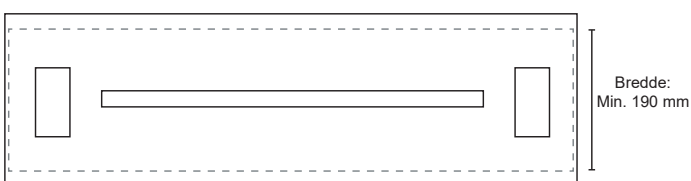

Hullet i hulmuren skal mindst være 300mm dyb og 190mm i bredden.

Længden af hullet afhænger af brændermodellen, 720, 920 eller 1120. Til alle modeller tillægges til længden +20 mm til kasseindsatsen.

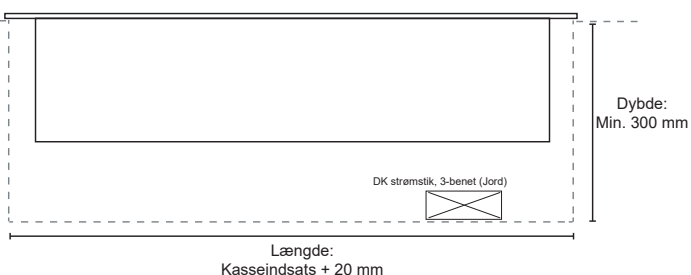

Hullet til kasseindsatsen skal udføres i et **ikke-brændbart** materiale.

Faste mål: Dybde: Min. 300mm / Bredde: Min. 190mm

Variable mål: Længde: Kasseindsatsen + 20mm

Husk: Strømuttag ved Denver e-Ribbon F3 nede i hullet.

5.4. MONTAGE MULIGHEDER FORTSAT

1. Nedsunken i hul:

Min. 190 max. 210mm

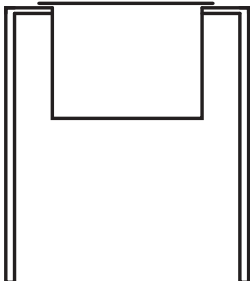

Denver F6 kan nedsænkes i reces på en halvmur eller lignende. Det er vigtigt, at hullet er min. 190mm og max. 210mm i bredden.

2. Indbygning i væg med casing:

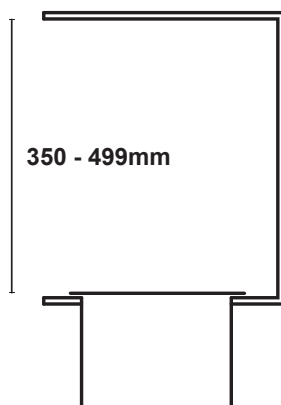

Hvis pejsen indbygges i væggen, skal der være en stålplade i toppen eller en casing i murhullet, såfremt højden i murhullet er 350 - 499mm. Vi anbefaler altid min. 400mm i hulhøjde grundet flammernes varme.

Imellem stålpladen og væggen, skal der altid være 5mm luft, for at ventilere og samtidig for at isolere samt minimere varmevanding i væggen.

Modellerne Montreal og Orlando er særdeles velegnet til dette. Minimumshøjden er altid 400mm ved denne løsning.

3. Murstensvæg uden casing:

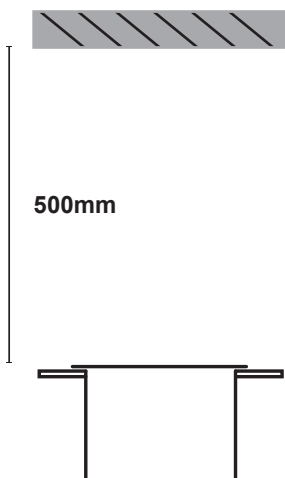

Hvis man ønsker at have en murstensvæg og ikke en stålplade i toppen af murhullet, skal hulhøjden være minimum 500mm.

Hvis ikke dette overholdes, kan det eks. skade fugerne mellem murstenene, da varmevandingen bliver for stor.

5.5. PLACERING UNDER TV-SKÆRM

NB! Det anbefales **IKKE**, at placere TV-skærme eller værdifulde malerier over pejsen, da den opadstigende varme luft kan beskadige materialerne.

Hvis en konstruktion indeholdende TV-skærm over biopejsen ønskes anvendt, skal følgende instruktion nedenfor følges ellers rådfør dig med Decoflame.

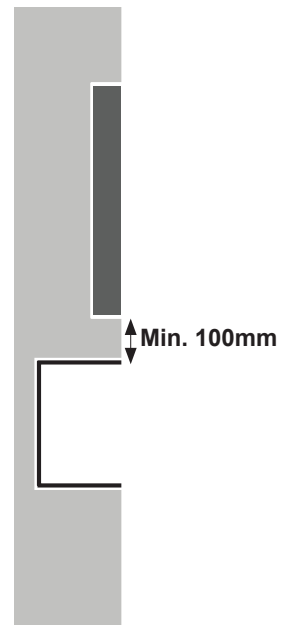
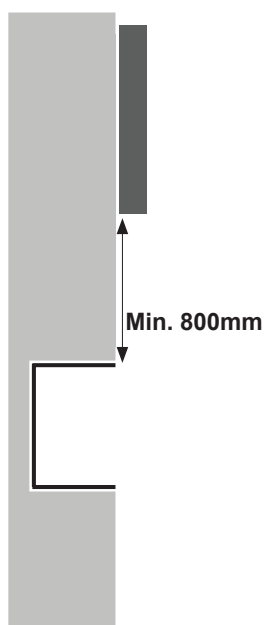
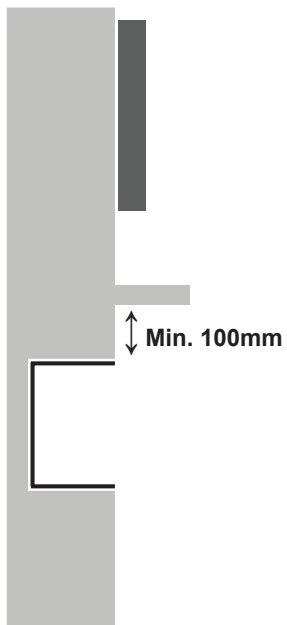

5.6. INSTALLATIONS PROCES FOR BRÆNDEREN

Der er forskellige muligheder for at installere pejsemodellen:

- > 1: Hvilede ovenpå den omgivende overflade
- > 2. Nedsunket i reces.

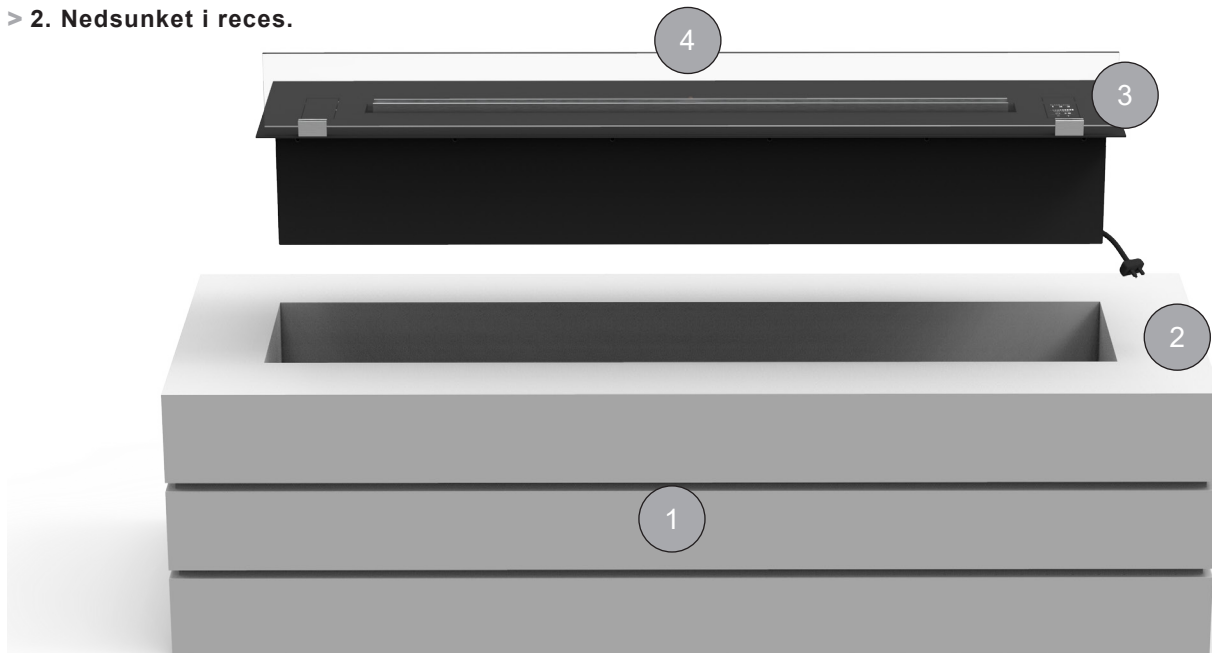

> TRIN 1:

- Kontroller at målene på udskæringen er som vist på den medfølgende tekniske tegning. Alle hjørner af udskæringen skal være i en 90° vinkel og alle overflader skal være i vater.
- Sørg for, at der er en stikkontakt med aktiv jordforbindelse  inde i væggen, der placeres i bunden til højre - ideelt placeret under tankens niveau (lavere end 160mm).
- Kontroller endvidere, at udskæringen er klargjort i overensstemmelse med den ønskede måde at installere på (f.eks. enten med bundpladen, der hviler på den omgivende overflade, med kanterne af udskæringerne klargjort med en overfræser eller ved hjælp af de inkluderede monteringsbeslag).

> TRIN 2:

- Løft biopejsen forsigtigt ud af emballagen og placer den på en plan overflade. Pejsen må ikke vippe/tiltes.
- Flyt biopejsen tættere på nedsænkningshullet og sæt stikket i stikkontakten. Tænd stikkontakten.
- Sænk forsigtigt biopejsen ned i nedsænkningshullet.

> TRIN 3:

- Når biopejsen er placeret som ønsket, skal du tænde for strømforbindelsen ved hjælp af  knappen, som låser brændstofdækslet op.

> TRIN 4:

- Montér forsigtigt glasskærmen(e) ved at indsætte glasholderne i hullerne i toppladen. Undgå at ridse toppladen.

6. DRIFTSVEJLEDNING

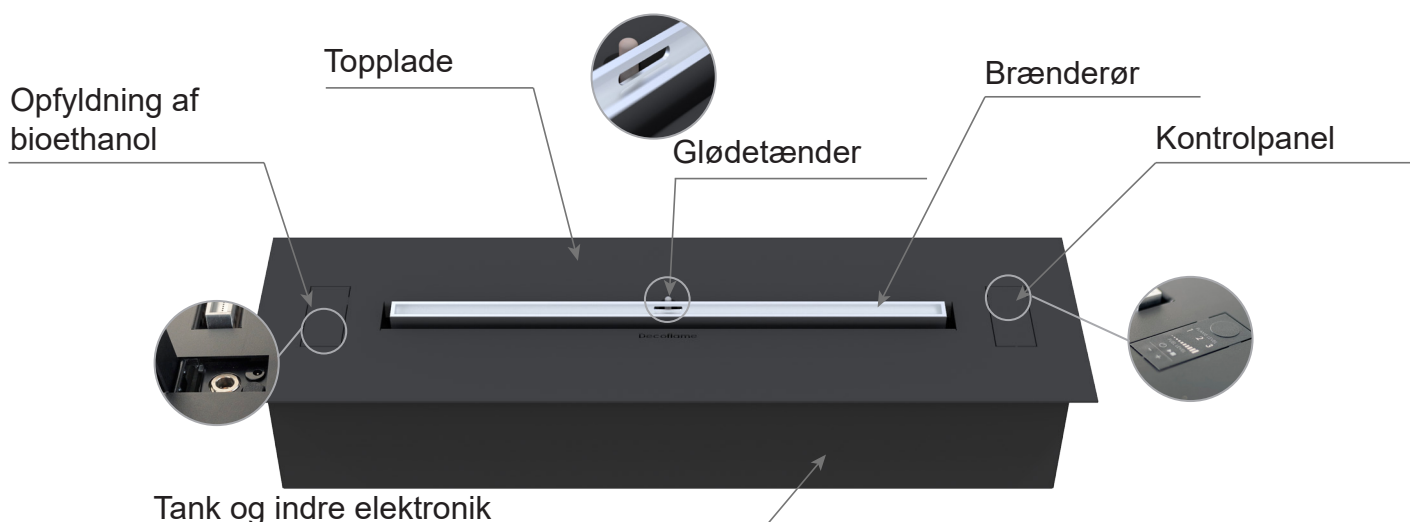

OBS: Glødetænderen må ikke røres når den er tændt da den er varm.
Under rengøring - rør den ikke da den er særdeles skrøbelig

KUN VOKSNE MÅ BETJENE DEN ELEKTRONISKE DENVER F6™

> TÆND

Tænd for strømforbindelsen til din Denver F6™ ved at trykke på  knappen.



> PÅFYLDNING (Alkoholprocent 96,5% til maks 97,5%).

For at åbne brændstofdækslet, skal pejsen være tilsluttet en stikkontakt.

Der må IKKE hældes bioethanol på en varm biopejs - eller i flammerne.

Der må IKKE ryges under påfyldning af bioethanol, eller i nærheden af den.



Åbn låget på brændstofførløslsen, indsæt lynkoblingen og derefter strømstikket fra pumpen.

Under tankning vil linjerne der angiver brændstofniveauet gradvist stige, hvilket indikerer at påfyldningsprocessen skal stoppe.

Pumpen stopper automatisk når tanken er fuld.

Frakobles efter endt påfyldning.

Du kan nu starte ilden ved at trykke på startknappen  på kontrolpanelet.

OBS!:

1. Man må ikke påfylde tanken, så længe pejsen er igang.
2. Tændingsprocessen starter ikke, hvis der registreres at pumpen stadig er tilsluttet.
Hvis man prøver at tilkoble pumpen mens pejsen er igang, vil den lukke ned.
3. Man kan første starte påfyldningsprocessen når pejsen er under 90% fyldt.

> GENOPFYLDNING

Brændstofniveau-lysene - til venstre - blinker langsomt når tanken løber tør for bioethanol.

Undgå helst at slukke for strømmen til biopejsen.



Påfyldning kan ikke påbegyndes før end pejsen er kølet ned

Når indikatorerne på brændstofniveau-indikatoren er stoppet med at blinke, kan du starte påfyldningsprocessen. Tilslut lynkobling fra pumpen først.

> START

Tryk på knappen ►■ på kontrolpanelet. Efter ca. 3. minutter kan du se de første flammer omkring midten af brænderøret. Herefter vil det tage ca. 3. minutter indtil pejsen opvarmes og brænderørets fulde bredde er fyldt med flammer.

Når brænderøret viser flammer i hele sin bredde, brænder flammerne på det pre-indstillede niveau.

Du kan ændre flammeniveauet ved at trykke på -+ knapperne på kontrolpanelet.

Når du har ændret flammeniveauet, skal du vente 10 min. fra første flamme, før du justerer det yderligere nedad eller opad for at give systemet den nødvendige tid til at reagere på flammeændringerne.

Kontrolpanelet vil gå i standby (lysene på kontrolpanelet slukkes), hvis flammeniveauet ikke er blevet ændret i tre minutter.

For at genaktivere kontrolpanelet, skal du blot trykke på knappen ►■ ELLER -/+

> SLUK

For at slukke ilden - hvilket også gælder under opvarmningsfasen – skal du trykke på knappen ►■ på kontrolpanelet.

Flammerne vil herefter slukkes inden for få minutter.

Du kan nu lade strømforsyningen stå på standby uden at trykke på yderligere knapper. Du kan også genstarte flammerne som beskrevet ovenfor med det samme.

> SLUK BIOPEJSEN

For at slukke for biopejsens strømforsyning skal du trykke på ⏻ knappen på kontrolpanelet.

> UØNSKET AFBRYDELSE ELLER STRØMAFBRYDELSE

Hvis du kommer til at trykke på ⏻ knappen og slukke for strømforsyningen ved et uheld - eller hvis du oplever strømafbrydelse mens flammerne stadig er tændt - slukkes pejsen og flammerne forsvinder i løbet af få minutter.

Du kan starte flammerne igen som beskrevet ovenfor (når strømforsyningen er normal igen). Opvarmningsfasen forkortes, hvis brænderen stadig er varm fra sin tidligere tænding.

> SIKKERHEDSSYSTEM

Brænderen har indbygget sikkerhedssystem der gør, at pumpen ikke får strøm før pejsen er kold nok.

> BIOETHANOL (BRÆNDSTOF)

Biopejse fra Decoflame er designet og fremstillet udelukkende til brug med bioethanol med høj alkoholprocent (96,5% til maks 97,5%).

BRUG IKKE andet brændstof, andre materialer, bioethanol af lavere kvalitet, eller olie- og duftindholdende bioethanol, da dette vil ophæve din garanti. Bioethanol kan købes i specialbutikker eller på internettet – spørg gerne Decoflame om råd og anbefalinger.

6.1 BETJENING KONTROL PANEL

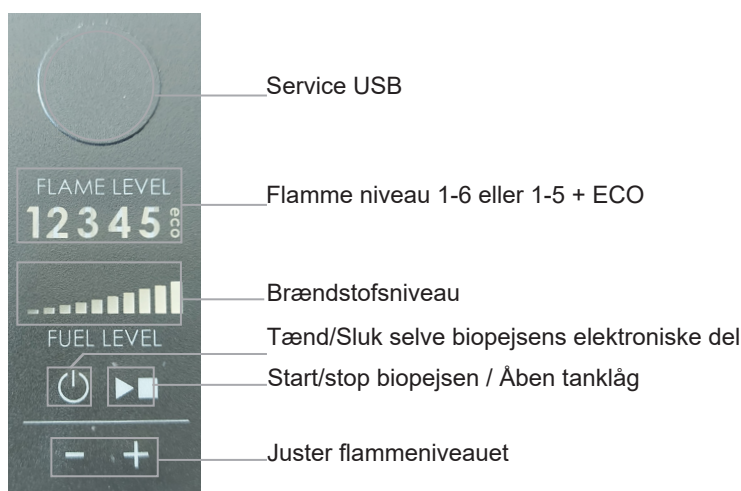

6.2 BETJENING FJERNBETJENING



6.3 APP KONTROL



Download og installer Decoflame-appen, der svarer til din smartenheds operativsystem.
For mere information gå til: <https://www.decoflame.dk/faq>



App Store



Google play

7. FEJLFINDING

FEJL PÅ DISPLAY	FEJL NAVN	SYSTEM REAKTION	FORKLARING	LØSNING
	SPILD I BUND	Biopejsen starter ikke, eller biopejsen går på autosluk mode.	Der er påvist væske inde i sikkerhedskammeret i bunden af kammeret til Denver e-Ribbon F3™.	Tør eventuelt spildt bioethanol grundigt op med et papirhåndklæde. Lad pop-up-låget være åbent i mindst en time for at lade det sidste bioethanol fordampe. Luk derefter pop-up-låget til brændstofstilgangen.
	INGEN FLAMMER	Biopejsen går til autosluk mode.	Glødetænderen fungerer ikke, eller der er for meget træk i rummet.	Forsøg at reducere træk omkring pejsen ved at lukke vinduer eller døre. Hvis det ikke hjælper, skal du ringe til dit salgssted eller udfylde serviceformularen på decoflame.dk Sørg for at have serienummeret klar (Find det inde i fjernbetning og på CE-MÆRKNINGEN bag på denne manual).
	VARM TEMP. SENSOR	Biopejsen starter ikke, eller biopejsen går på autosluk mode.	Den indbyggede temperatursensor har registreret for høje temperaturer inde i kammeret til Denver e-Ribbon F3™.	Sørg for, at pejsen er installeret i henhold til den tekniske tegning og installationsvejledningen og hav tilstrækkelig naturlig ventilation. Hvis fejlen forsætter, skal du udfylde serviceformularen på decoflame.dk Sørg for at have serienummeret klar (Find det inde i fjernbetning og på CE-MÆRKNINGEN bag på denne manual).
	OVER-OPHEDNING	Biopejsen starter ikke, eller biopejsen går på autosluk mode.	Den indbyggede temperatursensor har registreret for høje temperaturer inde i kammeret til Denver e-Ribbon F3™.	Sørg for, at pejsen er installeret i henhold til den tekniske tegning og installationsvejledningen og hav tilstrækkelig naturlig ventilation. Hvis fejlen forsætter, skal du udfylde serviceformularen på decoflame.dk Sørg for at have serienummeret klar (Find det inde i fjernbetning og på CE-MÆRKNINGEN bag på denne manual).
	TOM BRÆNDSTOFSTANK	Biopejsen lukker ned og kan ikke startes før genopfyldning.	Brændstofniveaue i tanken er for lavt, eller tanken er tom.	Sluk ikke for strømforbindelsen. Fyld herefter brændstoftanken som beskrevet i afsnit 6.

For yderligere information henvises til SUPPORT siden på www.decoflame.dk

8. VEDLIGEHOLDELSE

Inden du begynder at rengøre pejsen, skal du sikre, at den er kølet ned, samt at den er helt slukket.

Glaskomponenterne i din Decoflame biopejs er lavet af hærdet varmebestandigt glas. Disse glasdele såvel som metaldele, der udsættes for ildens varme, kan over tid ændre farve og/eller struktur. Dette skal betragtes som normal slidage og udgør ikke en produktfejl eller defekt.

Vi anbefaler, at du, hvis det behøves, rengører alle dele af din biopejs med en fnugfri klud eller køkkenpapirhåndklæde og et ikke-slibende rengøringsmiddel, som f.eks. bioethanol eller et andet alkoholbaseret produkt.

Ang. polerede ståloverflader: Brug kun en blød og ren klud, da overfladerne let ridses af f.eks. papirhåndklæder.

Hvis brænderøret rengøres, skal du **UNDGÅ kontakt med glødetænderen, da denne komponent let kan blive beskadiget!**

9. SIKKERHEDSRÅDGIVNING

Overhold sikkerhedsanvisningerne heri, bioethanolbrændere brænder med **ÆGTE ILD**, vær opmærksom!

DU SKAL

1	Undgå kontakt med bioethanol for øjne og hud.
2	Opbevare bioethanol sikkert og uden for børns rækkevidde.
3	Holde indeklimaet på et passende niveau ved at åbne et vindue i ca. 5-10 minutter eller lade dørene til de tilstødende rum være åbne. Hvis lokaler hvor biopejsen er placeret, er udstyret med et mekanisk ventilationssystem med varmegenvinding, holdes luftens luftkvalitet automatisk på et højt niveau og det er ikke nødvendigt med yderligere handling.
4	Undgå kontakt med glas- og metaldele på din pejs, da disse kan blive varme under drift.
5	Holde sikkerhedsafstanden angivet ved passering af biopejsen som er 40cm.
6	Altid overholde alle sikkerhedsinstruktioner i denne manual.

DU MÅ IKKE

1	Ingen rygning under påfyldning, da det er yderst brandfarligt
2	Røre eller puste ind i flammerne.
3	Bruge lightere eller tændstikker til at tænde pejsen.
4	Bruge andet brændstof end bioethanol med 96,5% men maksimum 97,5% alkoholprocent.
5	Blande bioethanol med andre brændstoffer - eller duftolier.
6	Dække/blokere nogen af pejsens ventilationsåbninger.
7	Anbringe brandfarlige materialer eller tøj i nærheden af pejsen.
8	Placere pyntesten (pebblestone) eller andre sten ovenpå, biopejsen, toppladen eller brænderøret, da disse kan revne og forårsage personskader eller skader på selve biopejsen.
9	Placere dekorative keramiske brændestammer eller keramiske småsten på toppladen eller brænderøret, da de vil blokere ventilationsåbningerne i bundpladen, ændre forbrændingstemperaturen samt ødelægge display.
10	Placere biopejsen hvor der er kraftig gennemtræk.
11	Installere biopejsen udenfor.
12	Forsøge at skille biopejsen ad - eller ændre noget på biopejsen.

I NØDSTILFÆLDE / Følg disse retningslinier i tilfælde af brand:

1	Vi anbefaler, at man har en brandslukker placeret i nærheden af biopejsen i tilfælde af brand.
2	Egnede slukningsmidler: kuldioxid CO ₂ , tør kemikalie, pulver, skum, kemisk skum, alkoholbestandigt skum, vandspray.
	Ved mindre opståede brande:
1	Anvend kemiske stoffer, kuldioxid (CO ₂), vandmidler eller alkoholresistent skum.
	Ved større opståede brande:
1	Anvend alkoholbestandigt skum eller vandspray til større brande.
	UEGNET slukningsmetode: Anvend IKKE vandstråle! Skyl ikke gulvet med vand. Dampe kan bevæge sig over overfladen til den eksterne tændkilde og forårsage genstart af tændingen. Hvis man vurderer at branden er ude af kontrol, skal man kontakte brandmyndighederne.

10. TØMNING AF BRÆNDSTOFTANKEN

Det er meget vigtigt, at brændstoftanken er tom, hvis biopejsen skal flyttes, eller hvis den skal sendes til Decoflame ApS for yderligere teknisk assistance.

For at tømme tanken, byt rundt på koblingen på pumpen og følg påfyldningsinstruktionerne.

11. BIOETHANOL

BIOETHANOL ER EKSTREMT BRANDFARLIG!

Brug KUN bioethanol med en ren alkoholprocent på 96,5 - 97,5 % uden tilsætningsstoffer eller olier. Konsistensen må heller ikke være tyktflydende eller geléagtig – og bioethanolen må ikke tilsættes andre midler. Anbefalede bioethanolprodukter er vedhæftet som et separat dokument.

Opbevaringsforhold

Følg altid instruktionerne på bioethanol-embalagen. Bioethanolen skal opbevares sikkert og utilgængeligt for børn! Bioethanolen må kun opbevares i original og korrekt mærket beholder. Beholderen skal være tæt lukket. Opbevares i et relativt køligt, tørt og ventileret rum væk fra andre antændelseskilder, oxidationsmidler og uforenelige materialer. Tag forebyggende forholdsregler mod generering af statisk ladning. Bioethanolen skal have stuetemperatur, før den kan antændes.

Sikkerhedsforanstaltninger

Forebyggende foranstaltninger: Undgå indånding af dampe. Undgå kontakt med øjne, hud og tøj. Mennesker tilbøjelige til hudallergi eller lungesygdom, bør ikke komme i kontakt med bioethanol. Brug de generelle forholdsregler i forbindelse med arbejde med kemikalier.

Brandforebyggende foranstaltninger

På grund af produktets høje brændbarhed skal de særlige brandbeskyttelsesforanstaltninger følges meget nøje.

Beskyt beholderen mod overophedning.

Bioethanol skal opbevares i en brandsikker beholder og utilgængeligt for børn.

Undgå at bioethanol kommer i kontakt med varme, gnister og ild.

Holdes væk fra uforenelige materialer såsom metal- eller alkaliprodukter.

Flammepunkt 13 grader Celsius / kogepunkt 78 grader Celsius.

Pejsen kan være svær at starte, hvis bioethanolen er under stuetemperatur.

Ved mistanke om indtag af bioethanol, kontakt giftlinjen på tlf.: +45 82 12 12 12 for yderligere rådgivning.

1	Brug IKKE andet brændstof, materialer eller bioethanol af ringere kvalitet, da garantien i så fald bortfalder.
2	Brug IKKE nogen tilsætningsstoffer eller olier i din bioethanol, da garantien i så fald bortfalder.
3	Bland IKKE bioethanol med andre brændstoffer, da garantien i så fald bortfalder.

Denatureret bioethanol er klassificeret som:
Brandfarlig væske klasse 1B (for antændelighed)
Klasse 3 PGI (til transport)
UN1170 (identifikationskode)
Reguleret af forskellige standarder rundt om i verden.
Man skal gøre sig bekendt med og overholde disse regler for sikkert og lovligt at opbevare, håndtere, dekantere og bruge dette brændstof.



Fyld ikke direkte på flammerne



Fyld ikke på en varm brænder



Placer ikke biopejsen tæt på brændbart materiale



Beskyt biopejsen mod træk



Ingen rygning



Pust ikke ind i flammerne



Rør ikke flammerne



Hav korrekt slukningsmateriale klar



Følg anvisningerne omkring brændstof og brandtæppe



Advarsel - brændbart materiale



Sundhedsfare

13. BORTSKAFFELSE OG GENBRUG

Decoflames biopejse er lavet af aluminium, rustfrit stål, glas, kobber, plast og elektronikdele.

Hvis du ønsker at bortskaffe biopejsen, skal du overholde de regionale regler og forskrifter, hvori du vil finde ud af, at de fleste dele af din Decoflame biopejs kan genbruges.

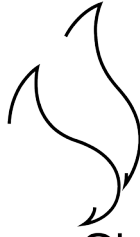

decoflame

Decoflame ApS
Vang Mark 2
9380 Vestbjerg, Danmark

tlf. +45 9630 4800
info@decoflame.dk
www.decoflame.com

MÆRKEPLADE / CE-MÆRKE



Nyttige links:

<https://www.decoflame.dk/faq>

<https://www.decoflame.dk/serviceformular>